

W10S

BRUKSANVISNING
Robotvindusvasker med 4 dyser

Velkommen

Takk for at du bruker Neatsvor W10S Robotvindusvasker.

For egen sikkerhet og for å sikre produktets optimale funksjon, vennligst les denne bruksanvisningen nøye før bruk.

(Før du bruker dette produktet, les sikkerhetsinstruksjonene nedenfor og følg alle rutinemessige sikkerhetstiltak)

Innholdsfortegnelse

Produktoversikt 1

Liste over tilbehør 2

Installasjonsinstruksjoner 3

Bruk og forholdsregler 7

Bluetooth-tilkobling (via Smart Life) 8

Arbeidsbaner 9

Indikatorlys og feilmeldinger 11

Fjernkontroll 12

Stell og vedlikehold 13

Tekniske spesifikasjoner 14

Sikkerhetsinstruksjoner 15

Strøm-/Startknapp

Trykk og hold i 3 sekunder for å slå på/av
Kort trykk for å starte, fortsette eller pause

IR-fjernkontrollmottaker

Frontindikatorer:

Hvitt lys: Strøm på.
Blått lys blinker: Vannspray på
Blått lys er på: Vannspray av
Rødt lys: Feil (Se feilmeldinger i
bruksanvisningen)
Gult lys: Lader
Grønt lys: Fulladet

Lyduttak

Strømledning og sikkerhetstau

4 dyser: To på hver side

Luftrykksmonitor

Nederste indikatorer og
nederste mottaker for infrarød
fjernkontroll (samme funksjon
som frontdelen)

Oppgradering

Beltebane

Rengjøringsmopp

Vanninntak

Fallsensor

Bunn

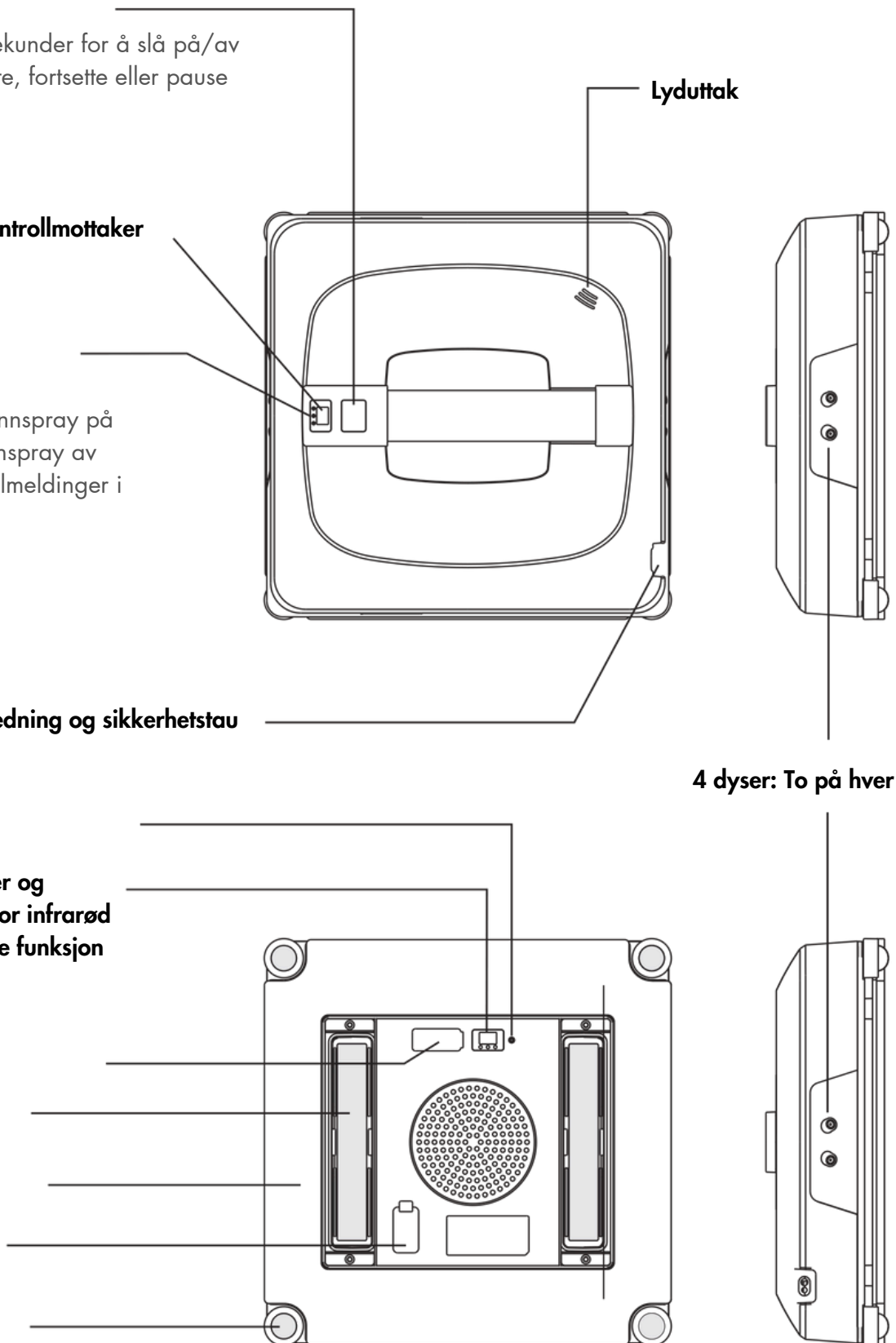

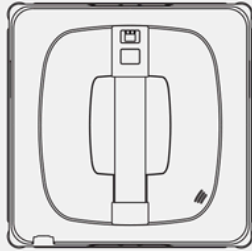

Robotvindusvasker



Fjernkontroll

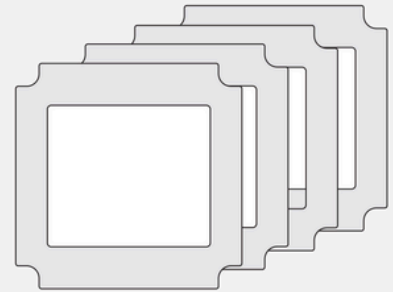

Rengjøringsmopp

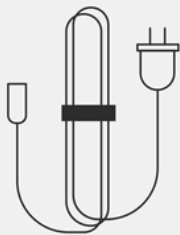

AC-strømledning

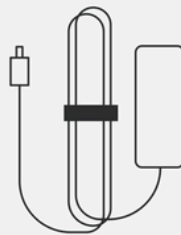

Adapter



Bruksanvisning



Hurtigveiledning



Vannflaske

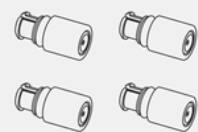

Dyse

Fest sikkerhetstauet: Sørg for at det er sikkert festet til et pålitelig objekt.

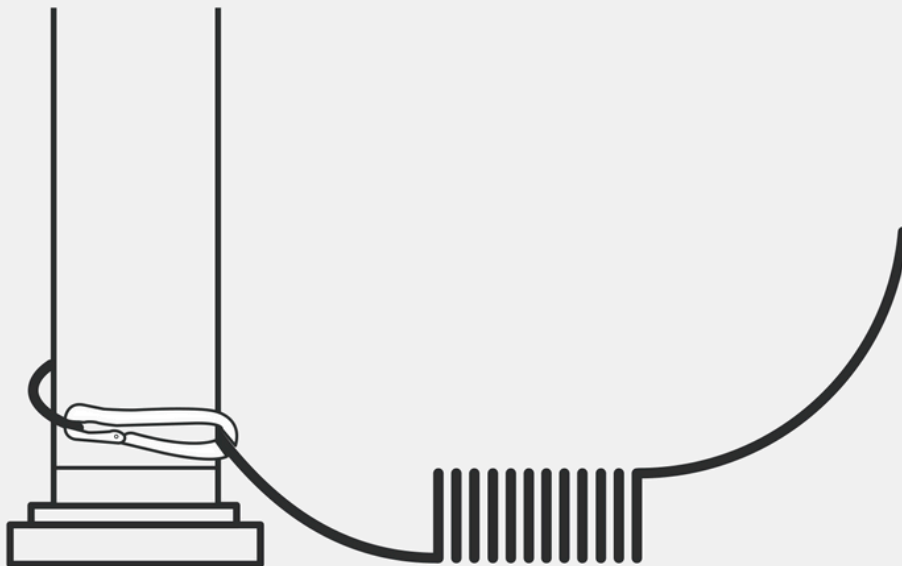

Koble til den medfølgende adapteren og strømledningen, og koble den til strømforsyningen.

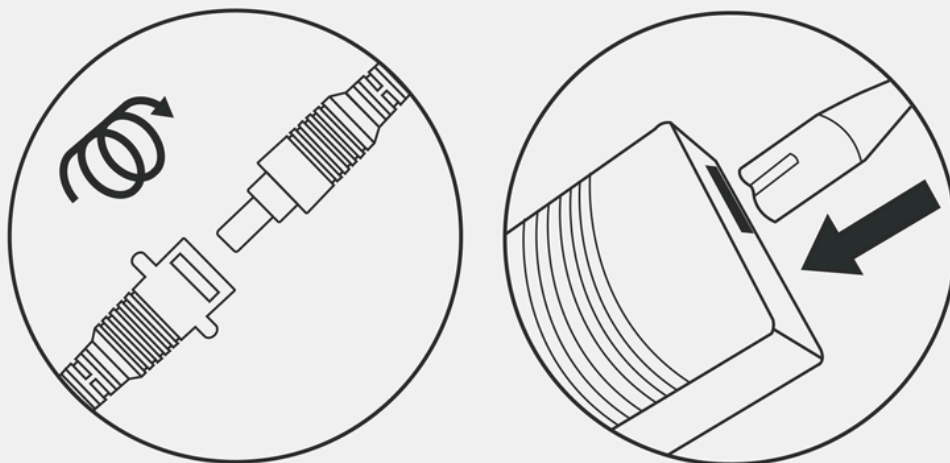

Fest den hvite siden av moppen til bunnen av roboten, sørg for at den ligger flatt for å unngå lekkasjer.



Sørg for å bruke den originale moppen, ellers vil ytelsen til roboten bli påvirket.

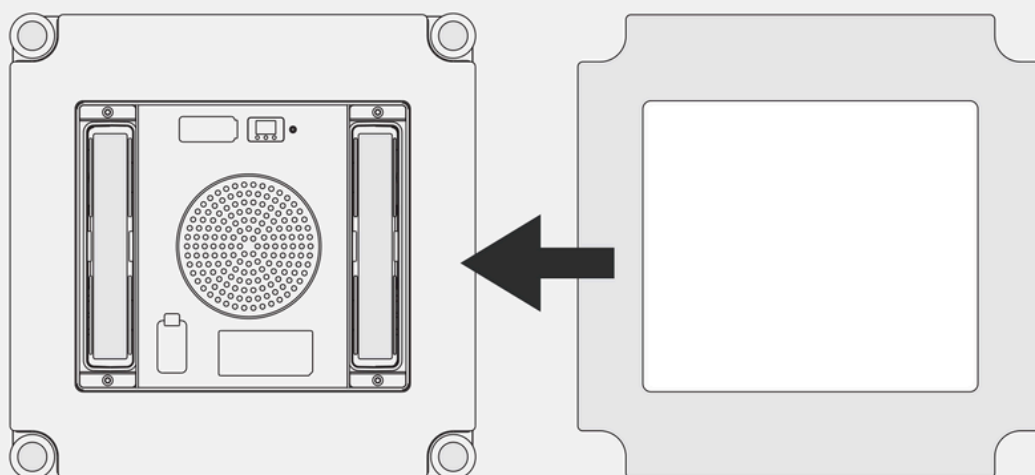

Åpne vannfyllingspluggen og fyll på riktig mengde vann ved hjelp av den medfølgende flasken, og lukk deretter vannfyllingspluggen.

Roboten kan varsle "utilstrekkelig vann" hvis du fyller på rensed vann eller destillert vann.

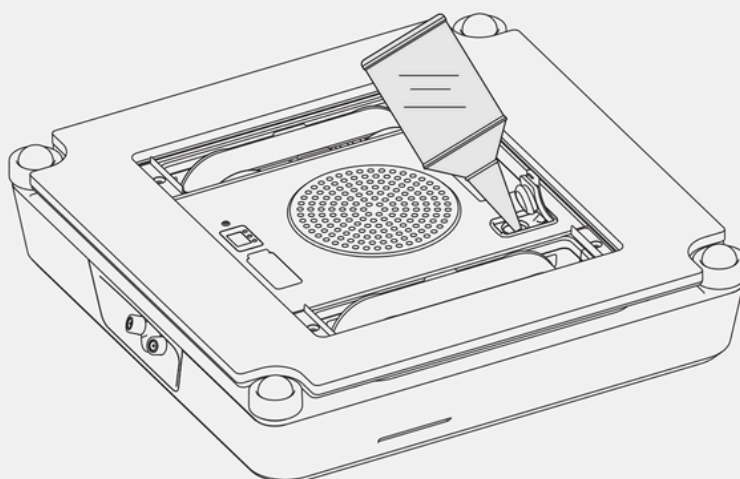

For å få roboten til å spraye bedre når den arbeider på glass, sørg for å tømme ut luften fra den interne vannslangen på forhånd:

- Koble til adapteren, men uten å slå på roboten, og sett den vertikalt (som vist på bildet).
- Hold inne **vanlig** sprayknapp på fjernkontrollen uten å slippe den, til vannet sprayer ut fra de 2 venstre dysene.
- Hold inne **stor** vannsprayknapp på fjernkontrollen uten å slippe den, til vannet sprayer ut fra de 2 høyre dysene.

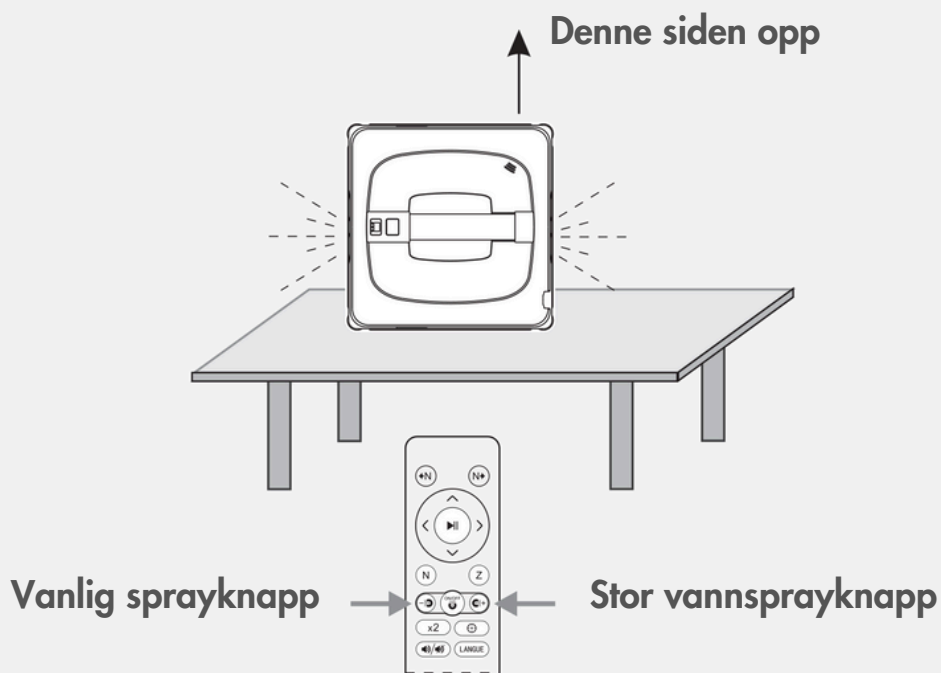

Plasser roboten på glasset

- Trykk og hold (strøm/start-knapp) for å slå på roboten.
- Når du hører lyden av viftens motor, fest roboten til midten av glasset (unngå å plassere den for nær vindusrammen).
- Sørg for at roboten er festet godt til glasset, og slipp deretter hånden din.

**Trykk og hold (strøm/
start-knapp) for å slå
på roboten.**

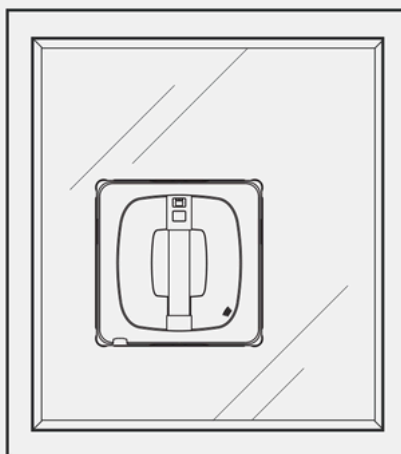
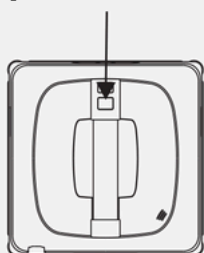

Ta av roboten

- Kort trykk (strøm/start-knapp), roboten begynner å arbeide. Den stopper automatisk etter rengjøring av glasset.
- Hold sikkerhetstauet med én hånd, og trykk og hold (strøm/start-knapp) med den andre hånden til lyden av viften blir svakere, deretter kan du fjerne roboten.

Strøm/start-knapp

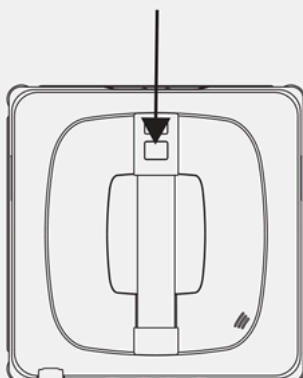

Sikkerhetstau

Sjekk om sikkerhetstauet er skadet eller ikke, og fest deretter sikkerhetstauet. Kontroller at det er godt festet til et pålitelig objekt.

Kontroll av arbeidsmiljø

Sørg for at glasset er tørt, ikke bruk maskinen på regnværsdager eller når glasset er vått og duggete.

- ⚠ Ikke bruk på ødelagte eller sprukne glassoverflater.
- ⚠ Hvis roboten skal brukes utvendig i høyden må sikkerhetsvarsler settes opp nedenfor for å forhindre personskaade eller uhell.

Rengjøring

Bruk en tørr, ren rengjøringsklut.

- ⚠ Merk at klutene ikke bør være for våte.

Start

- ① Sørg for at strømledningen er tilkoblet.
- ② Trykk og hold (strøm/start-knapp) for å slå på roboten og vent til viften begynner å rotere, og fest deretter roboten til midten av vinduet. (Unngå å komme for nær vindusrammen).
- ③ Sørg for at roboten er festet til glasset før du slipper hånden.
- ④ Et kort trykk (strøm/start-knapp) starter roboten.

Slik fjerner du roboten

- ① Mens roboten er i drift, hold sikkerhetstauet med én hånd og trykk på (strøm/start-knapp) lenge nok til at lyden fra blåseren avtar før du fjerner roboten.
- ② Hvis du ikke kan nå roboten med hendene, bruk sikkerhetstauet til å trekke roboten sakte tilbake, og trekk fra siden av roboten så nær glasset som mulig for å unngå at roboten rykkes løs.

Strømsviktbeskyttelse

Ved et uventet strømbrudd vil roboten bruke det interne batteriet til å holde seg festet og i ro i omtrent 20 minutter med varselslyder og lys. Vennligst fjern roboten eller koble til strømledningen så snart som mulig.

1. Tilbakestilling av Bluetooth.

Koble til adapteren, vent på stemmen, trykk kort på knappen på bildet 3 ganger. Roboten vil pipe kort 3 ganger. Stemmen vil snakke etter at nettverket er tilbakestilt, det vil si at tilbakestillingen er vellykket.

Kort trykk 3 ganger

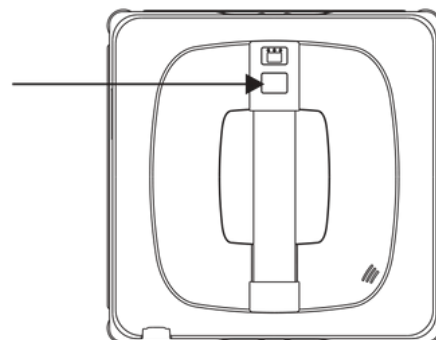

2. Slå på mobilnettverket og Bluetooth

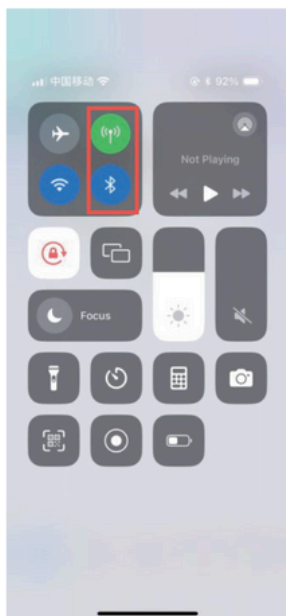

3. Last ned 'Smart Life', registrer deg og logg inn

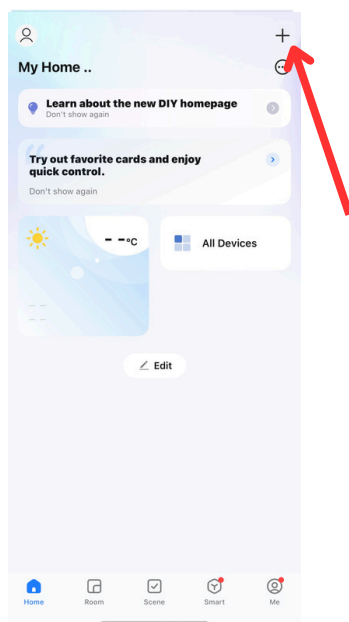

4. Klikk på +-tegnet øverst til høyre for å legge til en enhet

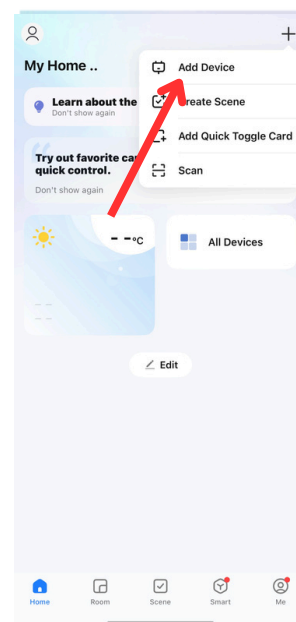

5. Klikk på enhetsikonet som vises

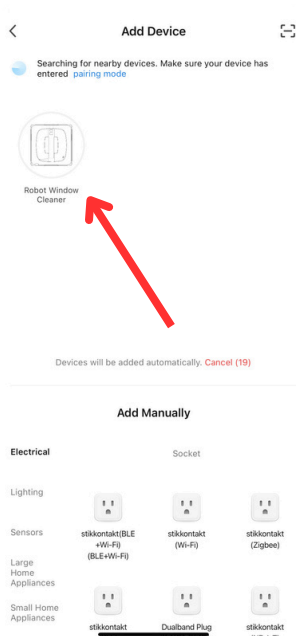

6. Klikk Fullfør

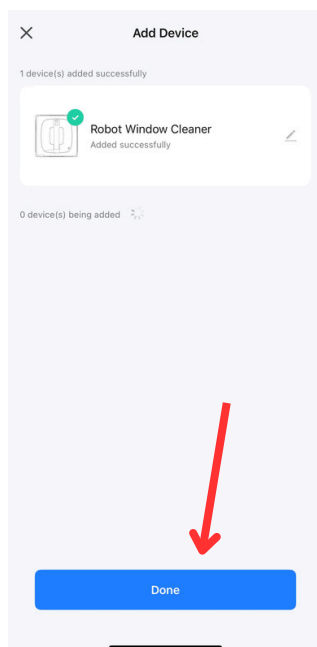

7. Bruk av manuell fjernkontroll

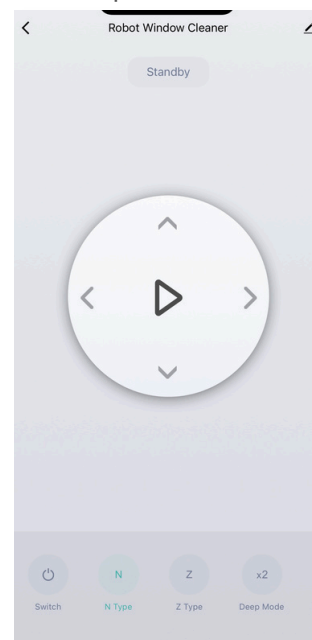

Rute for N-formatet rengjøringsmodus

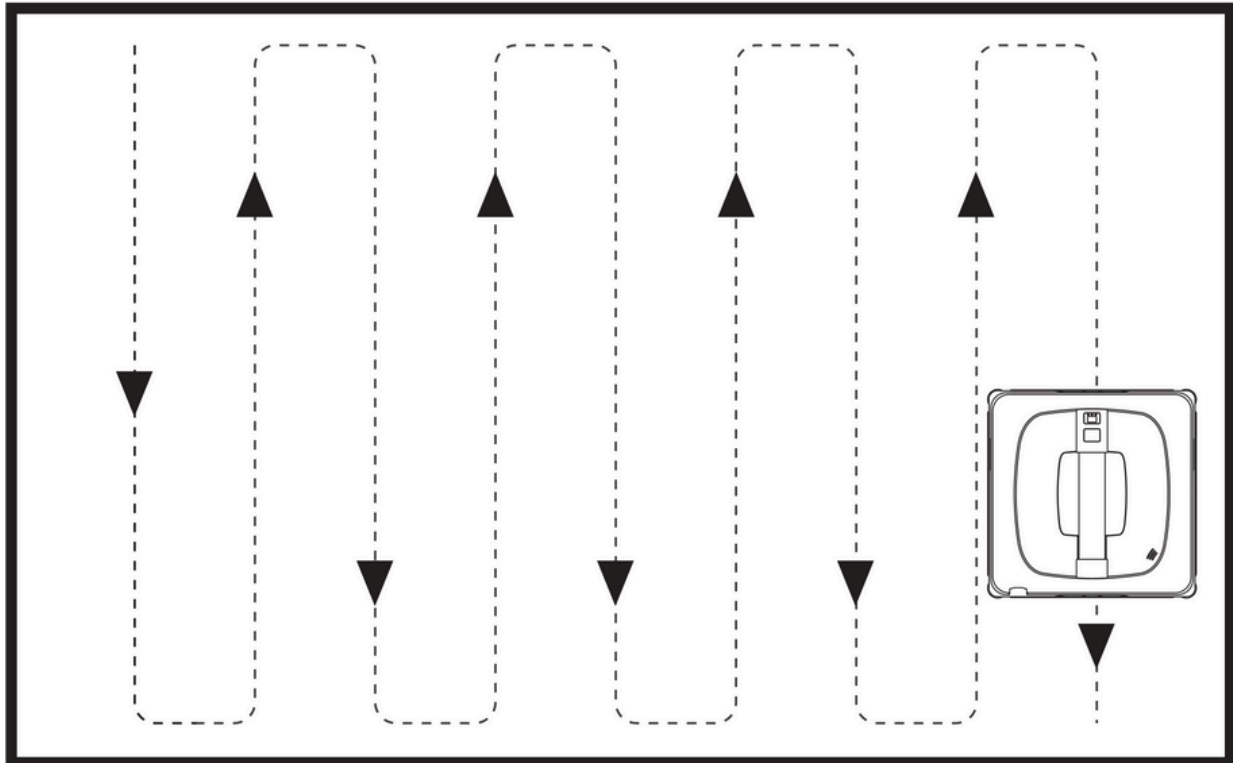

Rute for Z-formatet rengjøringsmodus

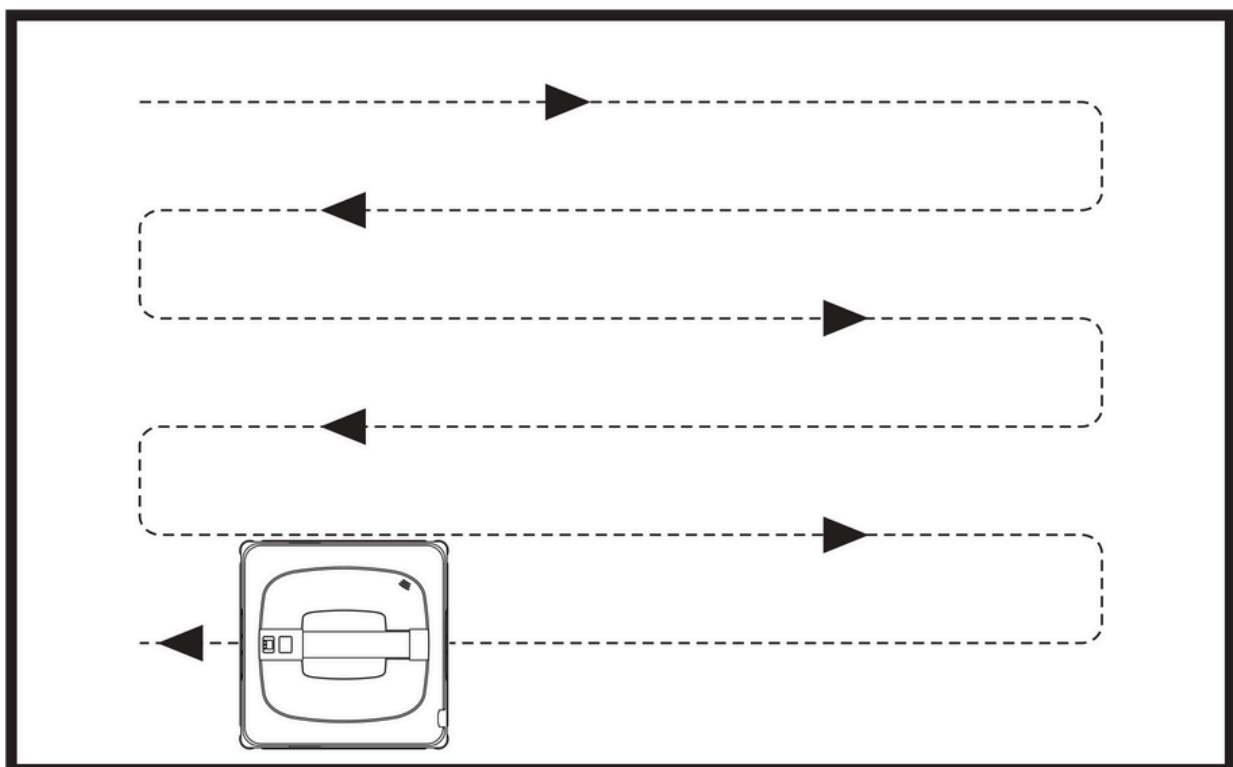

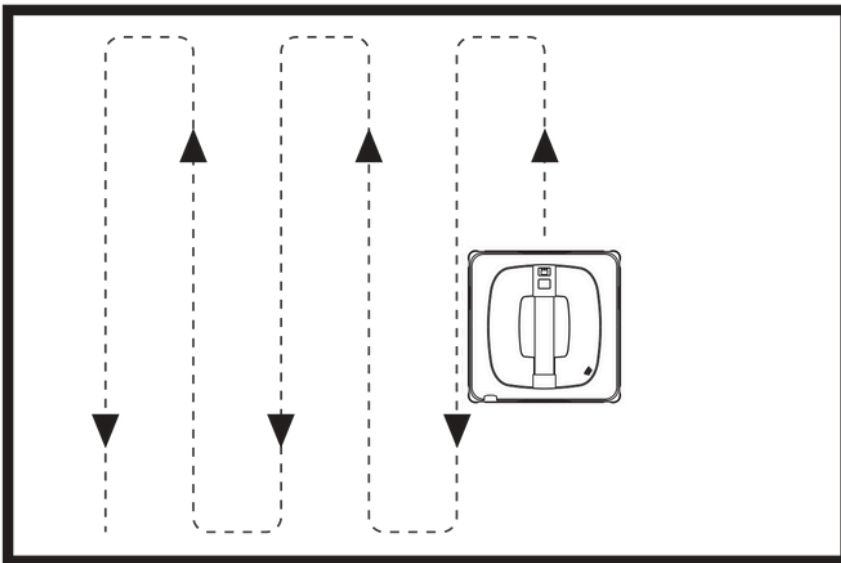

Rute for venstre område rengjøringsmodus (i N-form)

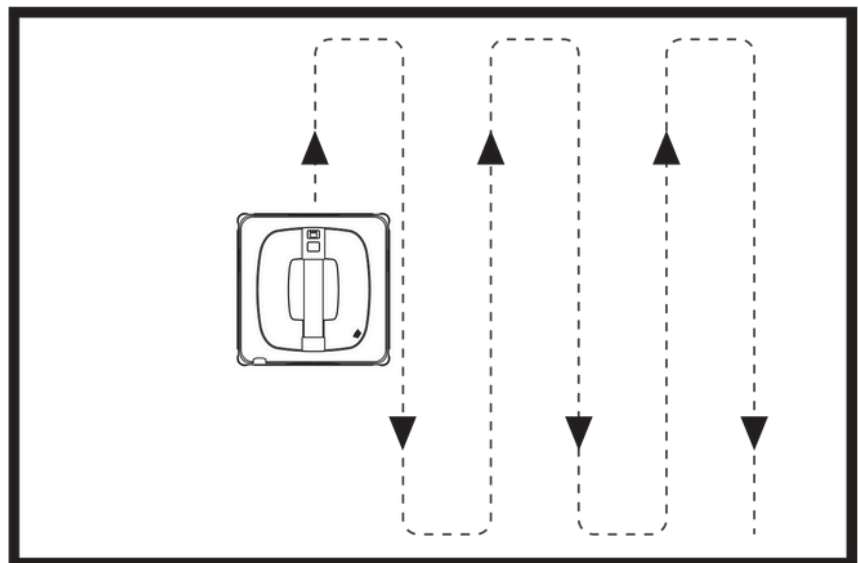

Rute for høyre område rengjøringsmodus (i N-form)

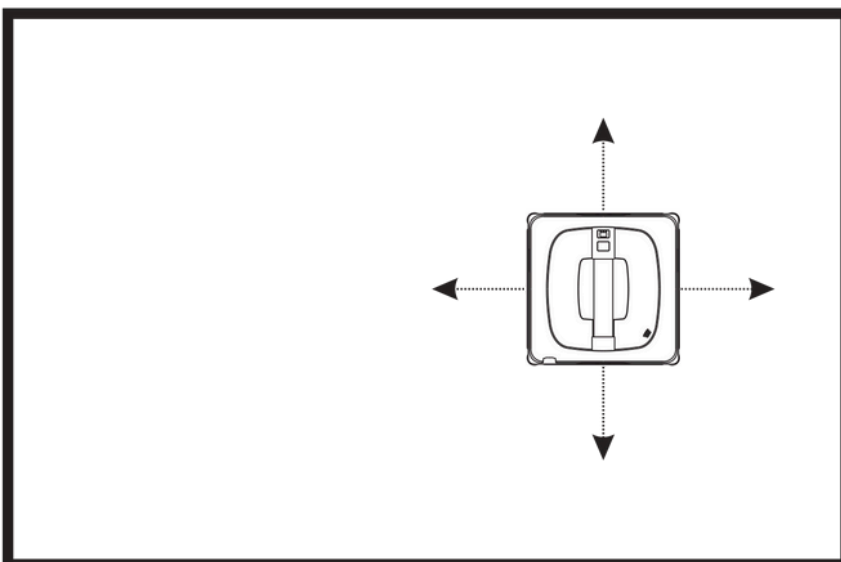

Rute for punktvaskemodus

Beskrivelse av indikatorer

Når roboten er koblet til strømforsyningen, starter den en selvtestprosess. De røde, blå og hvite indikatorlysene lyser i 1 sekund før de slukker, summeren piper i 1 sekund og stopper deretter.

Venstre lys – gult eller grønt (ladeindikator)	Midtre lys – hvitt (strømindikator)	Høyre lys – rødt (feilmelding) eller blått (vannspray)
<p>**Mens lading pågår: Gult lys er alltid på, og grønt lys er av.</p> <p>**Når ladingen er fullført: Grønt lys er alltid på, og gult lys er av.</p>	<p>**Alltid på hvis roboten er slått på</p> <p>**Slukker hvis roboten er slått av.</p>	<p>**Hvis roboten arbeider med vannsprayfunksjonen slått på, blinker det blå lyset og det røde lyset er av.</p> <p>**Hvis roboten arbeider med vannsprayfunksjonen slått av, er det blå lyset alltid på og det røde lyset er av.</p> <p>**Hvis det oppstår en feil, blinker det røde lyset (Se feilmelding i manual).</p> <p>**Det høyre lyset er slukket når roboten er slått av.</p>

Feilalarmbeskrivelse

Feilfaktor	Indikasjoner
Barometersensorfeil	Rødt lys blinker 4 ganger, summer piper 4 ganger.
Gyroskopsensorfeil	Rødt lys blinker 5 ganger, summer piper 5 ganger.
Mikrocontrollerfeil på bryter	Rødt lys blinker 8 ganger, summer piper 8 ganger.
Fotoelektrisk bryterfeil	Når roboten beveger seg, slukkes det blå lyset kontinuerlig, og beskyttelsen utføres etter 2 sekunder. Deretter er blått lys alltid på, og rødt lys blinker.
Bevegelsesfeil	Rødt og blått lys blinker vekselvis, samt en lang summertone.



 Venstre område rengjøring i N-form

 Høyre område rengjøring i N-form

 Start/Fortsett/Pause

 Opp til kanten av glasset

 Ned til kanten av glasset

 Til venstre kant på glasset

 Til høyre kant på glasset

 N-form rengjøring

 Språkbytte

Når roboten er i standby, trykk og hold denne knappen i omtrent 3 sekunder for å gå inn i språkoppsettet.

Trykk på opp-knappen "▲" eller ned-knappen "▼" for å finne ønsket språk, og trykk deretter på "▶| |"-knappen for å bekrefte språket.

(PS: Hvis det ikke utføres noen handling innen 10 sekunder, avsluttes språkoppsettet automatisk.)

 Z-form rengjøring

 Vanndusj På/Av

 Sterk dusj

 Regelmessig dusj

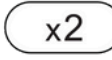
 Dyp rengjøring (Z+N)

 Punktrengjøring

 Stemme På/Av

Dyseskift

Når roboten har vært i bruk en stund, kan dysen bli tett. Fjern den originale dysen med spisstang og erstatt den med en ny.

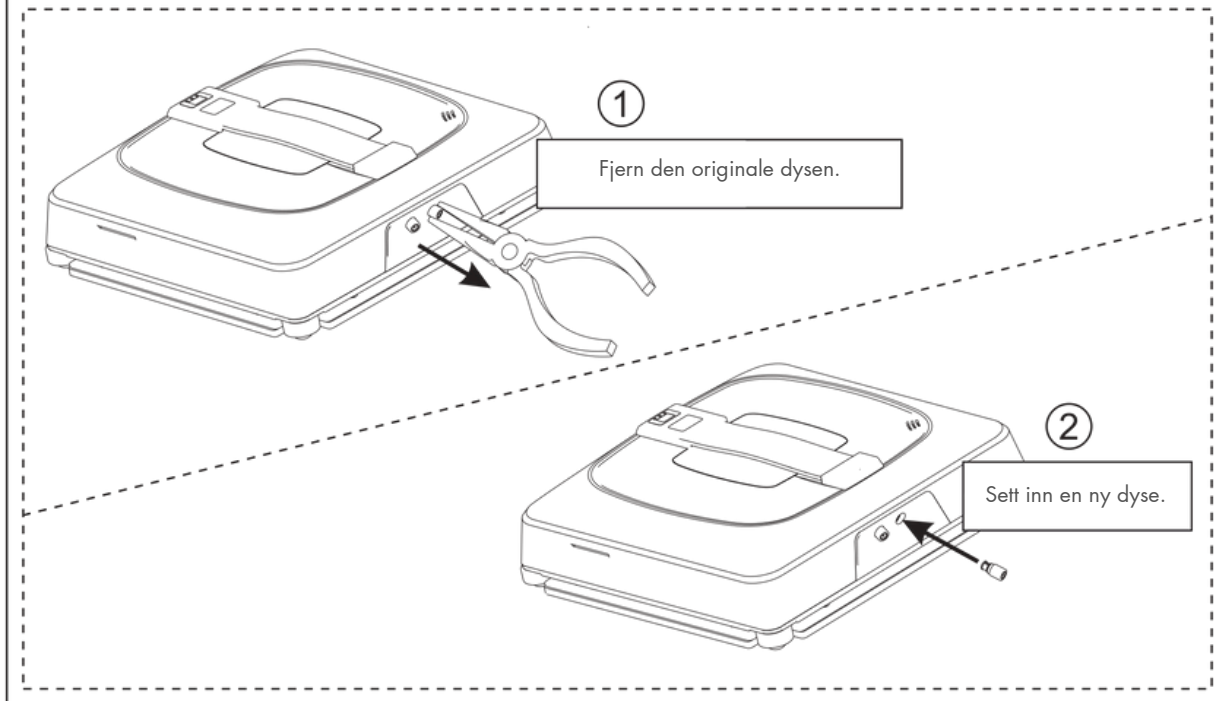

Slik rengjør du beltebandet

1. Koble til strømmen, og plasser roboten med bunnen vendt opp.
2. Trykk på fjernkontrollens "▲"-knapp, og robotens belte vil rotere sakte.
3. Bruk en fuktig papirhåndduk for å tørke bort smuss på beltene.
4. Etter rengjøring, trykk på "▲"-knappen på fjernkontrollen igjen for å avslutte prosessen.

Bunnsiden opp

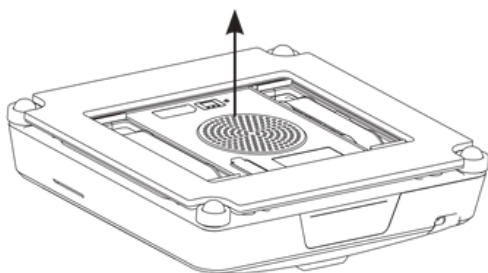

Trykk på fjernkontrollens "OPP"-knapp.

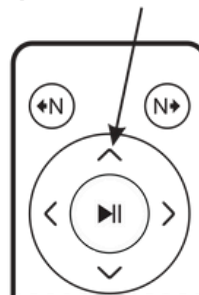

Modell	W10S
Spenning	24 V
Effekt	72 W
Batterikapasitet	500 mAh
Ladestrøm	230 mA
Nettovekt	1,45 kg
Rengjøringshastighet	N-form: 2,4 min/kvadrat Z-form: 2,6 min/kvadrat Z+N-form: 5 min/kvadrat
Vanntankekapasitet	60 mL
Minimum arbeidsområde	400*600 mm
Sugekraft	2400–2600 Pa
Robottestørrelse	229*229*65 mm
Batteriets driftstid ved strømbrudd	20 minutter (når batteriet er fulladet)



Krav for bruk:

- ① Sørg for å sjekke om sikkerhetstauet er ødelagt eller ikke, og installer sikkerhetstauet før bruk. Sett opp en advarsel på bakken hvis du bruker det til å rengjøre vinduer høyt opp for å unngå personskade eller uhell.
- ② Dette produktet må ikke utsettes for store mengder vann.
- ③ Ikke bruk på sprukket eller ødelagt glass.
- ④ Sørg for å slå av roboten når du rengjør roboten.
- ⑤ Hold fingre og andre kroppsdeler unna rotasjonen og åpningene til produktet.
- ⑥ Følg instruksjonene for bruk av dette produktet. Hvis feil ikke kan løses, kontakt kundeservice. Ikke forsøk å reparere uten veiledning fra kundeservice for å unngå fare.
- ⑦ Kun beregnet for rengjøring i hjemmemiljø.

Batteri og lading:

- ① Ikke bruk tredjepartsladere eller demonter og modifiser hovedenheten, batteriet eller laderen på egen hånd.
- ② Hvis laderen er ødelagt eller sprukket, må den ikke brukes videre. Kontakt kundeservice.
- ③ Hold laderen unna varme områder.
- ④ Hvis produktet skal fraktes, anbefales det at det transporteres i sin originale emballasje. Sørg alltid for at roboten er slått av.
- ⑤ Hvis du ikke bruker dette produktet på lenge, må du lade det helt opp før bruk. Når roboten ikke er i bruk skal den alltid oppbevares på et kjølig og tørt sted. Lad den minst én gang hver 3. måned for å unngå utlading av batteriet, noe som kan føre til batterifeil.